

Einstellanleitung

Notice de réglage

Adjustment instructions



Verstellung an der eingehängten Tür • Réglage de la porte gondée • Adjustment of the installed door

Dichtungsdruck stufenlos verstellen

Veränderung des Dichtungsdrucks innerhalb des Aufdeckbereichs plus beidseitig 0,5 mm Reserve.

Réglage en continu de la compression du joint d'étanchéité

Modification de la compression du joint dans la plage de recouvrement avec 0,5 mm de réserve en plus dans chaque direction.

Sealing-pressure adjustment, infinitely variable

Changing the sealing pressure within the upstand dimension plus 0.5 mm reserve on both sides.

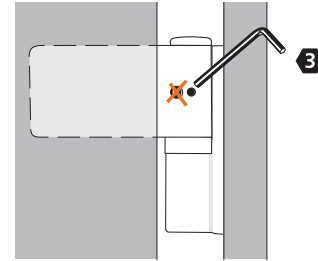

Horizontalverstellung • Réglage horizontal • Horizontal adjustment

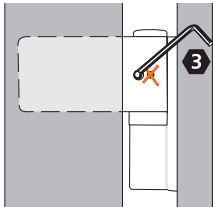

Lösen, falls Abdeckstück gesichert

Desserrer si la plaque de recouvrement est bloquée
Unscrew if the cover plate is secured

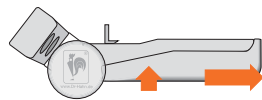

Abdeckplatte andrücken und abschieben

Appuyer sur la plaque de recouvrement et la retirer en la glissant sur le côté
Press on and push off the cover plate

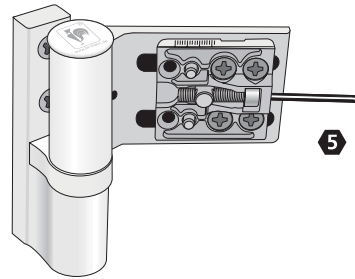

Horizontalverstellung stufenlos ± 5 mm

Réglage horizontal continu ± 5 mm

Horizontal adjustment infinitely variable ± 5 mm

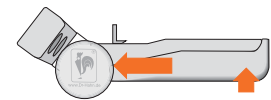

Abdeckplatte aufsetzen und einschieben

Positionner la plaque de recouvrement et la glisser sur le corps de la paumelle
Put on and fit in cover cap

Halteschraube festziehen – Abdeckstück gesichert
Serrer à fond la vis de fixation – cache-vis bloqué
Tighten locking screw – cover strip secured

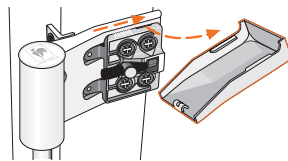

Höhenverstellung (Vertikalverstellung) stufenlos aus der Nullstellung

Anheben + 4 mm / Absenken – 3 mm

Höhenverstellung nur mit intaktem 5er Inbusschlüssel (kein Kugelpf!). Mit dem Schlüssel vor der Verstellung bis zum Anschlag eintauchen (ca. 11 mm).

Réglage en hauteur (Réglage vertical) continu à partir de la position zéro soulèvement + 4 mm / abaissement – 3 mm

Réglage en hauteur uniquement avec une clé Allen de 5 intacte (pas d'embout sphérique). Introduire la clé depuis le devant jusqu'à la butée (env. 11 mm).

Height adjustment (vertical adjustment) infinitely variable from the zero position

Raising + 4 mm / Lowering – 3 mm

Height adjustment to be done only with an intact allen key without ball-head. Insert this to the hilt key before adjustment (approx. 11 mm)

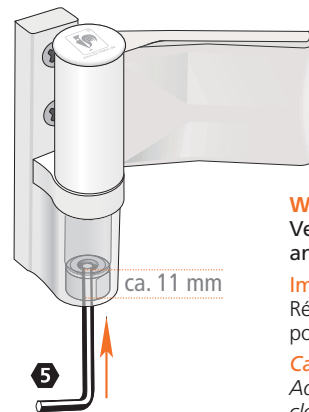

Wichtig!
Verstellung immer nur an der geschlossenen Tür!

Important:
Réglage uniquement sur porte fermée!

Caution:
Adjust only when door is closed!

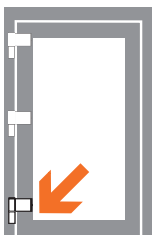

Achtung:

unteres Band soll tragen, obere Bänder nur nachstellen

Attention:

La paumelle inférieure doit porter, régler uniquement les paumelles supérieures

Caution:

The bottom hinge should bear the weight, only readjust the top hinge



Lagerbuchse aus wartungsfreiem teflonhaltigen Kunststoff – **keinesfalls schmieren!**

Douille en matière plastique à teneur en téflon ne requérant aucun entretien – **ne graisser en aucun cas!**

Bearing bushes made of maintenance-free PVC containing Teflon – **do not lubricate!**